

LE FRENCH TECK

UN ENJEU ÉCO-RESPONSABLE



ROBINIA PSEUDOACACIA : L'OUTSIDER DES BOIS FEUILLUS

le bois français qui concurrence le teck

Longtemps oublié, régulièrement sous-estimé, notre Robinier français se révèle plein de surprises lorsqu'on s'y intéresse.

Savez-vous qu'il est le seul feuillu européen à bénéficier d'un classement d'emploi 4, c'est à dire considéré comme résistant à l'extérieur, même au contact direct de l'eau. Sa forte teneur en tanin le préserve des attaques d'insectes et lui confère des propriétés antifongiques. A l'instar du teck, le Robinier est donc naturellement résistant aux contraintes d'une utilisation outdoor. Et si, en plus des lames de terrasse et du bardage, le Robinier pouvait aussi se réinventer en mobilier haut de gamme ?

En effet, la dureté de ce matériau le rend particulièrement adapté aux usages intensifs, dans le milieu du contract par exemple.

Il y a moins de 3 ans nous avons décidé de remplacer notre bois exotique (l'Assamela) par cette suprenante essence. Le challenge a été de l'intégrer dans un processus industriel. En effet, complètement délaissé par les fabricants de meubles, on ne le trouve dans nos forêts que sous forme d'arbres irréguliers et noueux.

C'est en transposant notre savoir-faire dans la fabrication de mobilier outdoor que nous avons su développer notre gamme en robinier. Nous avons dessiné des pièces plus fines, utilisé des outils plus résistants, recherché des finitions le mettant en valeur.

En résumé, passer au robinier c'est sortir de sa zone de confort et réapprendre à composer avec une matière locale pour proposer des mobiliers d'une grande qualité.

	TECK	ROBINIER
provenance	Asie du sud-est et Indonésie	Europe occidentale
classe d'emploi	4 contact sol ou eau douce	4 contact sol ou eau douce
densité	670 kg/m ³	740 kg/m ³
diamètre	50 à 100 cm	15 à 50 cm
âge de récolte	environ 70 ans	25 à 50 ans



source : directteck.fr / cnpf.fr / tropix

DANS NOS ATELIERS EN CHARTREUSE

Débit, usinage et assemblage des pièces en bois



Découpe des tissus et couture

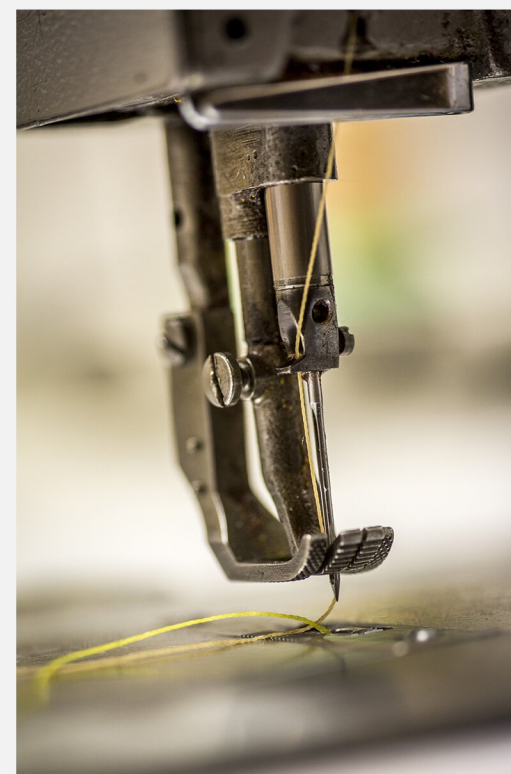

Teintes et finitions de protection des meubles



UN MOBILIER RAISONNÉ

Lorsque l'on conçoit et fabrique un meuble français, on ne peut pas ignorer tous les enjeux qui nous définissent en tant que société de consommateurs. Intégrer les enjeux écologiques est simplement incontournable. Cela induit de penser nos modes de production autrement, de dessiner et concevoir de manière pérenne et de faciliter le traitement des produits en fin de vie. Chez Azur Confort nous disposons du savoir-faire d'un designer intégré, d'un ingénieur bois et d'un technicien bureau d'étude qui s'attèlent à concevoir chaque nouveau modèle selon ces principes.

- Production sur commande. Pas de stockage, pas de surproduction et de surconsommation. Une ancienne manière de produire pour de nouvelles manières de consommer.

- Production en petite et moyenne série pour optimiser les coûts de production et ainsi rendre plus accessible la fabrication française.

- Design responsable : utilisation des matériaux locaux, optimisation des pièces pour augmenter la résistance tout en utilisant le moins de matière possible, anticipation des différents usages, créations modulaires.

- Sourcing de matériaux de qualité avec une bonne durabilité pour allonger la vie des produits.

- Réparabilité intégrée dès la conception.



DES MATÉRIAUX DURABLES



LE ROBINIER

Essence de bois appartenant à la famille des feuillus. Le robinier est présent naturellement dans nos forêts d'Auvergne Rhône-Alpes. Très largement utilisé au début du siècle, il fut mis à l'écart au profit d'essences exotiques. Aujourd'hui les fabricants redécouvrent ses incroyables propriétés.



LES TOILES BATYLINE®

Les toiles de chez Serge Ferrari (Isère) offrent une tenue dans le temps nettement supérieure aux autres tissus grille du marché. Elles sont composées d'un fil polyester enduit de PVC. Lors de la fabrication la toile est précontrainte afin de limiter la déformation dans le temps. Elle est également résistante aux UV et aux agressions chimiques.

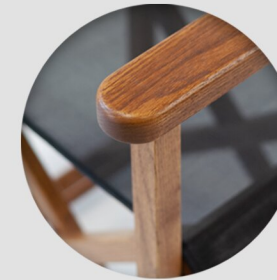

LASURE NATURELLE À L'HUILE

La lasure à l'huile que nous proposons permet d'obtenir une finition durable. En plus d'offrir une protection contre les UV, l'infiltration d'eau et les champignons, la lasure à l'huile Osmo est facile d'application. Une couche protectrice est à appliquer chaque année pour prolonger la vie du produit. Elle est en grande partie biosourcée.



L'INOX

Résistant en extérieur, l'inox supporte très bien le contact de l'eau et les changements de température. Grâce à sa légère élasticité il compense les mouvements du bois sans casser. Le matériau idéal pour toutes nos quincailleries extérieures.



LE PVC

Sont en PVC les différents éléments de protection des piétements ainsi que les joncs qui retiennent la toile en place. Le PVC peut être facilement collectés dans des centres de tri afin d'être recyclés.

DU MOBILIER FRANÇAIS EN MAGASIN ?



Après un lancement réussi auprès des professionnels, nous avons l'ambition de construire une offre pour les particuliers.

Et si le consommateur français avait l'opportunité de trouver dans un large réseau de revendeurs, de quoi équiper toute sa terrasse en mobilier français et responsable ? Et si l'offre suivait la demande ?

C'est déjà le cas avec certaines grandes marques de mobilier métal tel que Fermob ou Lafuma.

Aujourd'hui c'est au tour du marché du bois de s'adapter, de prendre ce virage difficile mais pérenne. Aidez-nous à convaincre les différents acteurs de la filière bois que le robinier en vaut la peine.

DES ACTEURS DE PROXIMITÉ

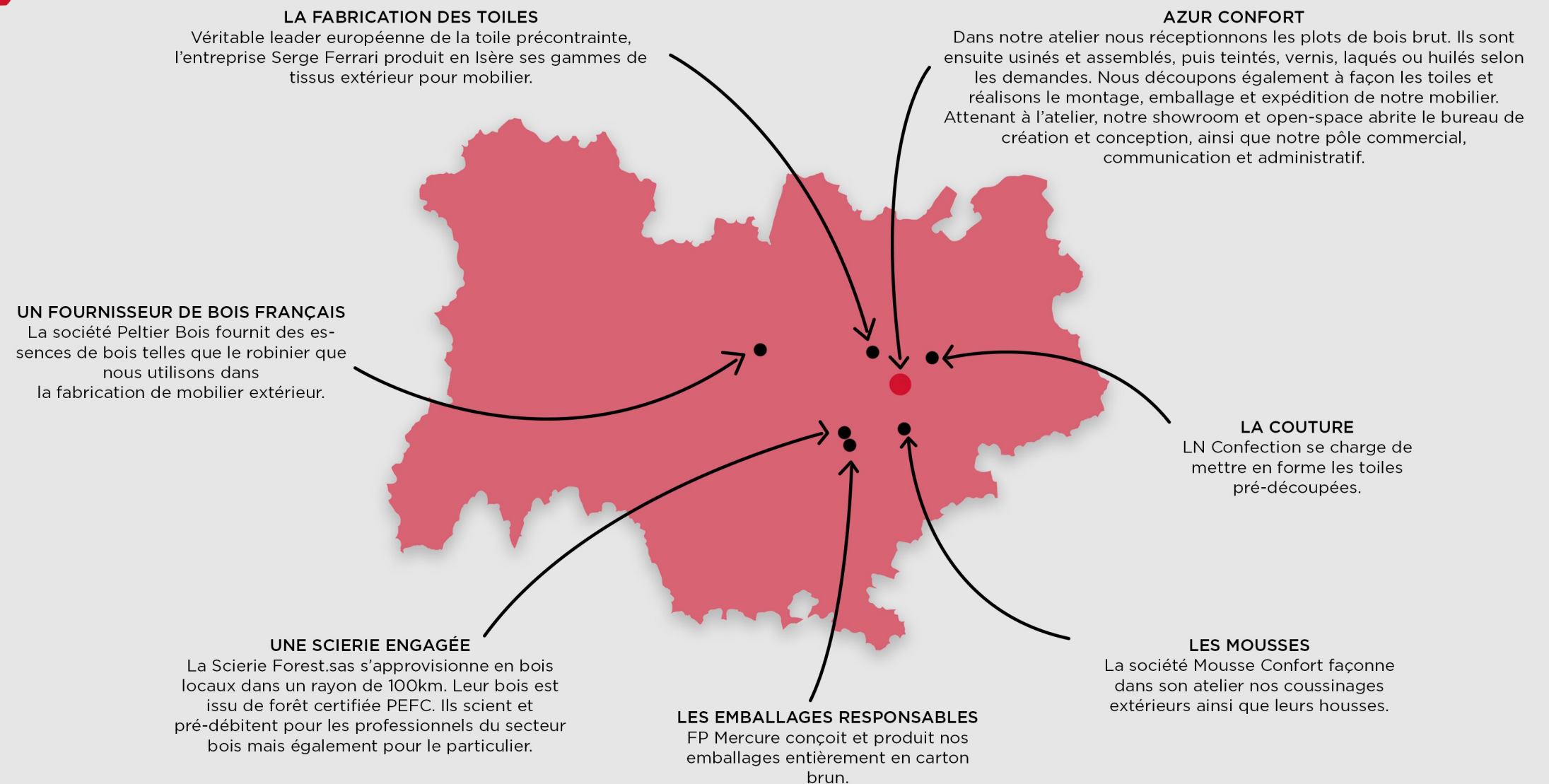

CYCLE DE VIE



FORÊT

Provenance Auvergne
Rhône-Alpes

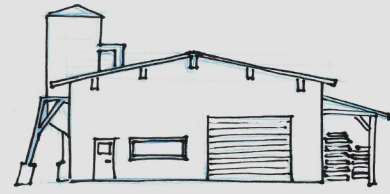

TRANSFORMATION

Dans notre atelier en Chartreuse

EXPLOITATION

Par des professionnels de la restauration et de l'hôtellerie, ainsi qu'un petit marché de particuliers

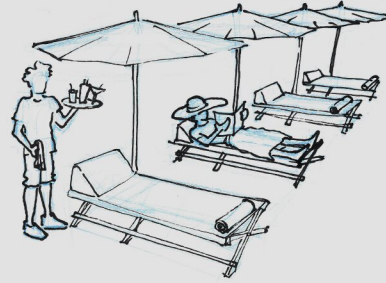

RÉEMPLOI

RÉPARABILITÉ

Nos clients peuvent changer les toiles facilement, repeindre et nourrir le bois à l'huile, remplacer certaines pièces grâce à des tutos sur notre chaîne Youtube.



FIN D'UTILISATION

Nous rachetons parfois certains modèles en bon état à nos clients restaurateurs lorsqu'ils le souhaitent. Si les modèles sont en mauvais état, il est préférable d'envisager leur recyclage.

TRI SELECTIF

En déchetterie ou via un organisme de collecte, les matériaux sont traités séparément.

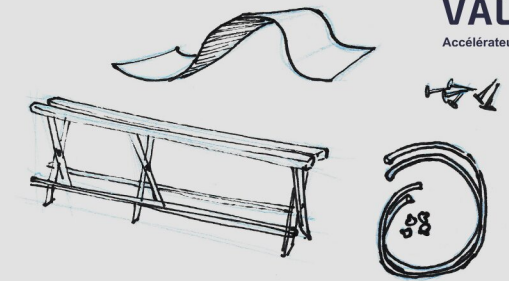

VALDELIA
Accélérateur de secondes vies

ÉMISSION CARBONE

Anciennement utilisé pour la fabrication de nos meubles, l'Assamela parcourait 8652km avant d'arriver chez nous.

Pour 1kg d'Assamela, 118,3 kg équivalent CO2 par m3 était produit.

Aujourd'hui notre Robinier met seulement 108km pour arriver dans notre atelier.

Pour 1kg de Robinier, seulement 4,6 kg équivalent CO2 par m3 sont émis.

RECYCLÉ / REVALORISÉ

Bois : Broyé pour panneaux de particules, brûlé pour production d'énergie
Métal : Fondu pour recyclage

Toile et éléments plastiques : Utilisés pour la fabrication de PVC recyclés, incinérés pour production d'énergie

AZUR CONFORT est fière de vous annoncer que toute sa gamme de mobilier extérieur SEOL, incluant les anciens modèles, est uniquement produite en Robinier depuis 2021.

NOS NOUVEAUTÉS

LE SOLAIZE

Le transat SOLAIZE est une de nos dernières nouveautés. Sa conception et sa fabrication tiennent compte des contraintes de rangement et de stockage, tout en favorisant un maximum de confort. Le daybed fait son grand retour.



LA PARTAJO

Rédition d'un modèle ancien, Partajo à pied central est un clin d'œil aux tables qui ont prospéré sur les terrasses côtières au début du siècle. Plus rustique et authentique que la version originale, elle sera appréciée pour sa robustesse et sa simplicité. Un modèle à l'épreuve du temps.

La table Partajo est entièrement démontable et peut être livrée à plat. Les pièces peuvent être facilement remplacées.

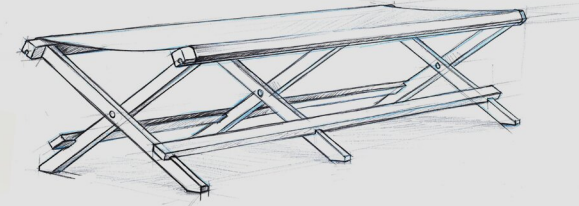
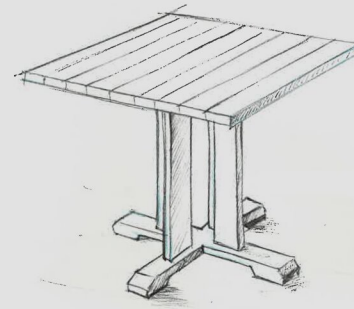

LE PETIOT

Notre tabouret d'appoint Le Petiot vous sera très pratique et utile où que vous soyez. En pique-nique, à la pêche, à la plage, etc. Léger et pliant, vous pourrez le transporter très facilement grâce à sa poignée en Batyline. Il pourra également servir de repose-pieds en s'associant à notre chienne CL104.



LA BANQUETTE LOUNGE

La banquette Lounge BL103 sera parfaite seule ou associée à notre fauteuil Lounge FL103. Ses 2 places généreuses ainsi que son assise basse seront idéales pour passer de bons moments en famille ou entre amis. La plupart des pièces sont communes avec le reste de notre gamme de mobilier, dans un souci d'optimisation.

